

# KURULUM KILAVUZU

AM45-E

AM60-E



**A-OK**®

AI Motors Specialist

# TALİMATLAR

## ELEKTRİK BAĞLANTISI

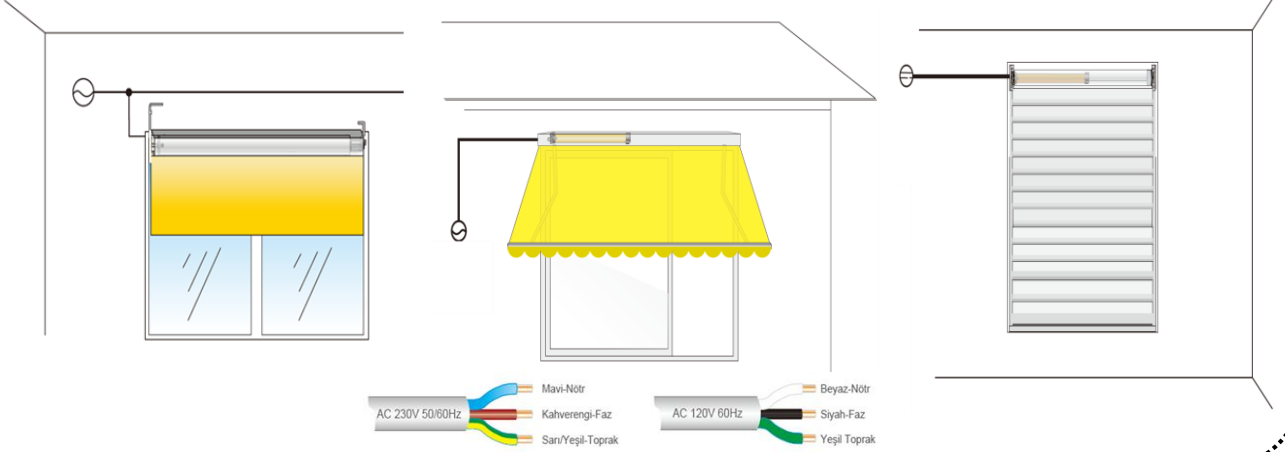

## UYARILAR

Motor kablosunu şekildeki gibi monte etmeyiniz



Motor kablosunu şekildeki gibi monte ediniz!

Motoru fiziksel müdahale etmeyiniz



Motor üzerine ağırlık koymayınız

Motor borusuna delik açmayınız.

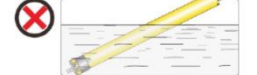

Motoru sudan uzak tutunuz.

## MEKANİK TALİMATLAR



## ÖZELLİKLER

- Sessiz motor tasarımı. Rolling code teknolojisine sahip alıcı ve kumandalar ile frekans karışıklığı yaşanmaz.
- Tüm A-OK marka kumanda çeşitleri ile uyumludur.
- 4 dakikadan az olmayan termik süresi ile uzun süre çalışmaya uygundur.
- A-OK Wifi Gateway kullanılarak ve Tuya uygulaması ile cep telefonundan kontrol edilebilir.
- A-OK Wifi Gateway kullanılarak Amazon Alexa, Google Home, Google Asistan kullanılarak, sesli komut ile ürünlerin kontrolü sağlanabilir.
- IFTTT platformu kullanılarak hava durumuna ve konuma göre ürünleriniz sensör gerektirmeden otomatik açılıp kapanabilir.
- Kullanıcı dostu kolay kurulum
- Farklı boru aksesuarları ile birden fazla uygulama seçeneği mümkündür.

# KUMANDA TANITIMI



Kumanda üzerindeki **KANAL SEÇİM** butonlarından ayarlamak istediğiniz kanalı seçiniz.



•Motorda enerji olmaması gerekir. Eğer enerji varsa motordan enerjisi kesiniz.

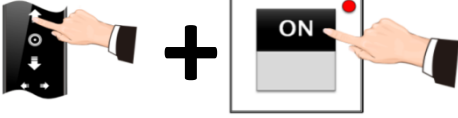

•Kumandanın **YUKARI** tuşuna **4 saniye** basılı kalın, kumanda üzerinde mavi ışık sabit yandıktan sonra elinizi **YUKARI** tuşundan çekmeden motora enerji verin.

**Motor yukarı - aşağı 1 kere tepki verir "teпки verdikten sonra elinizi çekin"**



•5 saniye içinde kumandanın **YUKARI** tuşuna bir kere basın.

**Motor yukarı - aşağı 1 kere tepki verir "teпки verdikten sonra elinizi çekin"**

**Kumandanız motora tanıtılmıştır.**

## YÖN KONTROLÜ VE YÖN DEĞİŞİMİ

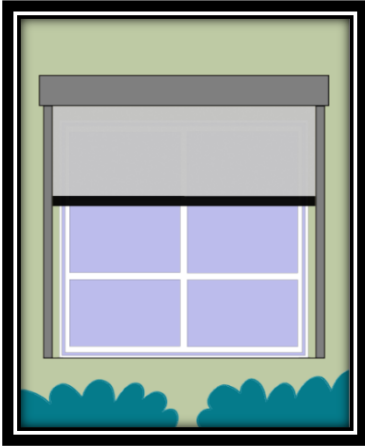

•Kumandanın **YUKARI** tuşuna basınız, sistemin **YUKARI** doğru gitmesi gerekir.

**"Bu şekilde çalışıyorsa yön doğrudur"**

**!!! Eğer yön ters ise ;**



•Kumandanın **ORTA** tuşuna 5 saniye basılı kalınız.

**Motor yukarı - aşağı 1 kere tepki verir**



•Kumandanın **AŞAĞI** tuşuna 1 kere basınız.

**Motor yukarı - aşağı 1 kere tepki verir**

**Yön düzelmiştir.**

# MONTAJ TİPİ

**Tip-A** "Motor Solda Öne Sarım"

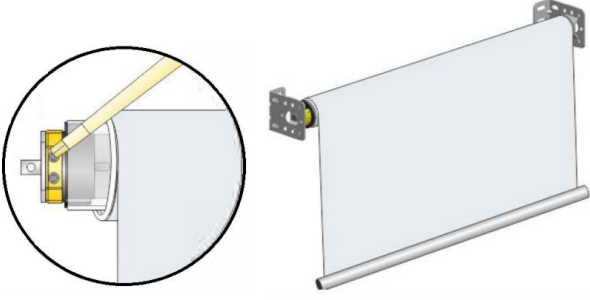

**Tip-B** "Motor Sağda Öne Sarım"

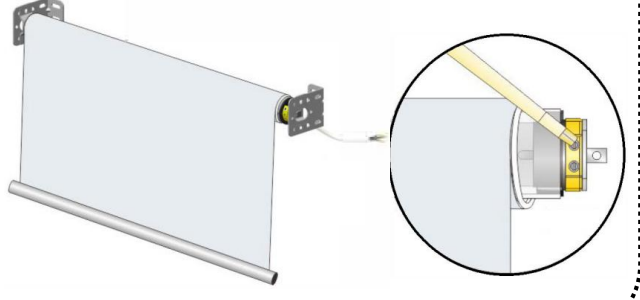

**Tip-C** "Motor Solda Arkaya Sarım"

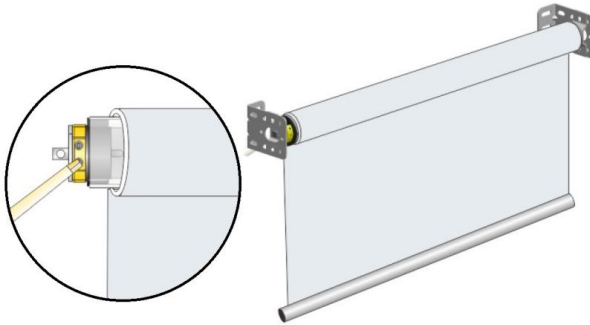

**Tip-D** "Motor Sağda Arkaya Sarım"

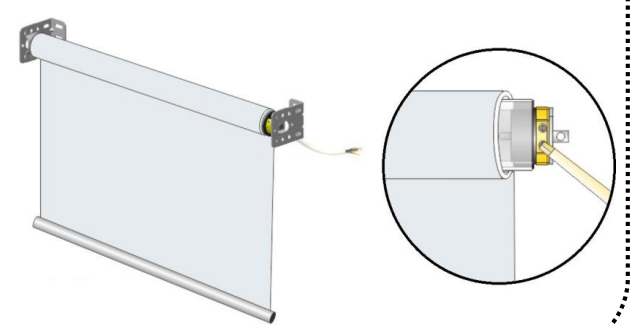

# LİMİT TİP-A

## Tip-A “Motor solda öne sarım” ÜST LİMİT”

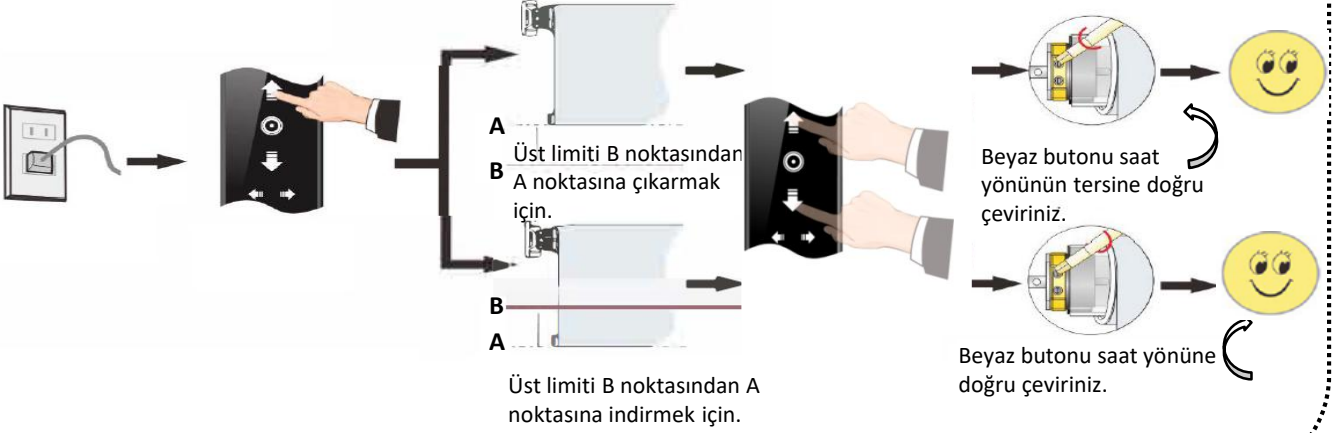

## Tip-A “Motor solda öne sarım” ALT LİMİT”

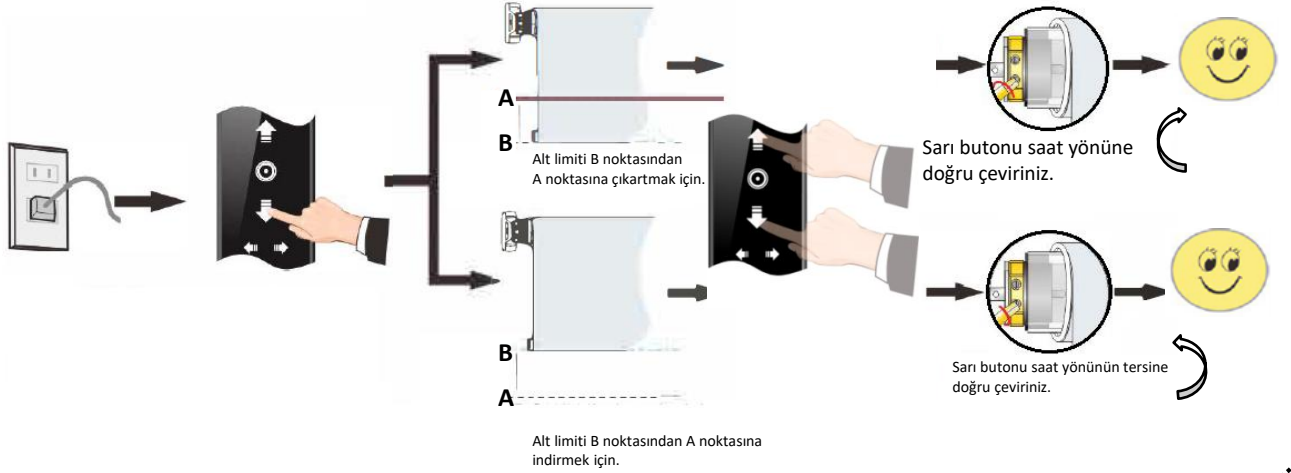

# LİMİT TİP-B

## Tip-B “Motor sağda öne sarım” ÜST LİMİT”

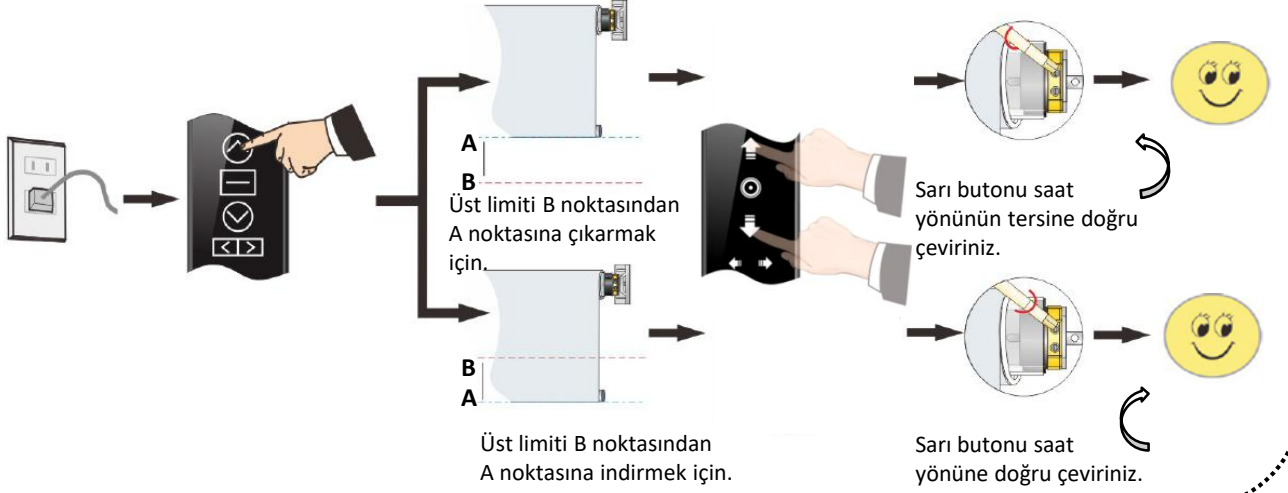

## Tip-B “Motor Sağda Öne sarım” ALT LİMİT”

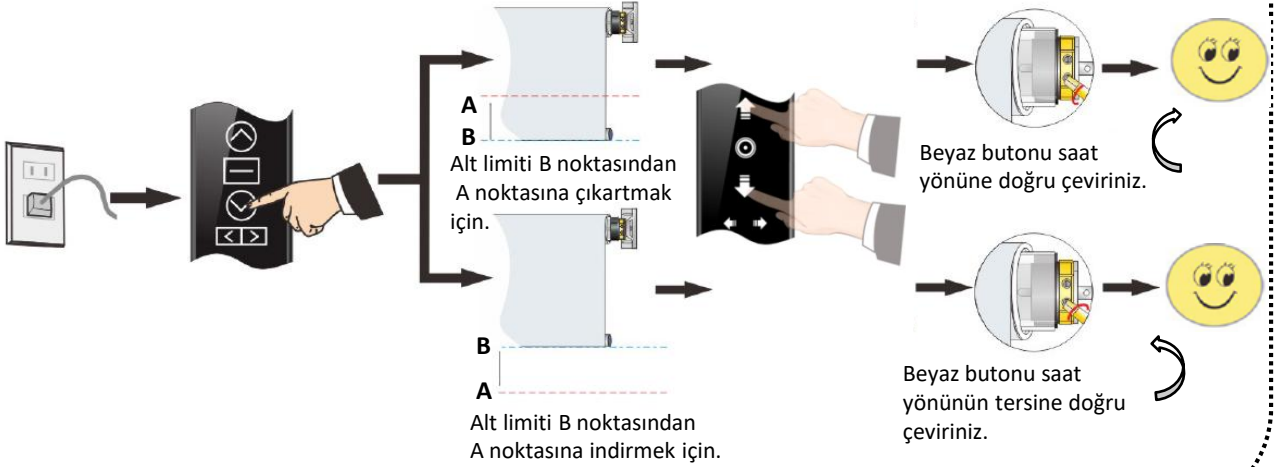

# LİMİT TİP-C

## Tip-C “Motor solda arkaya sarım” ÜST LİMİT”

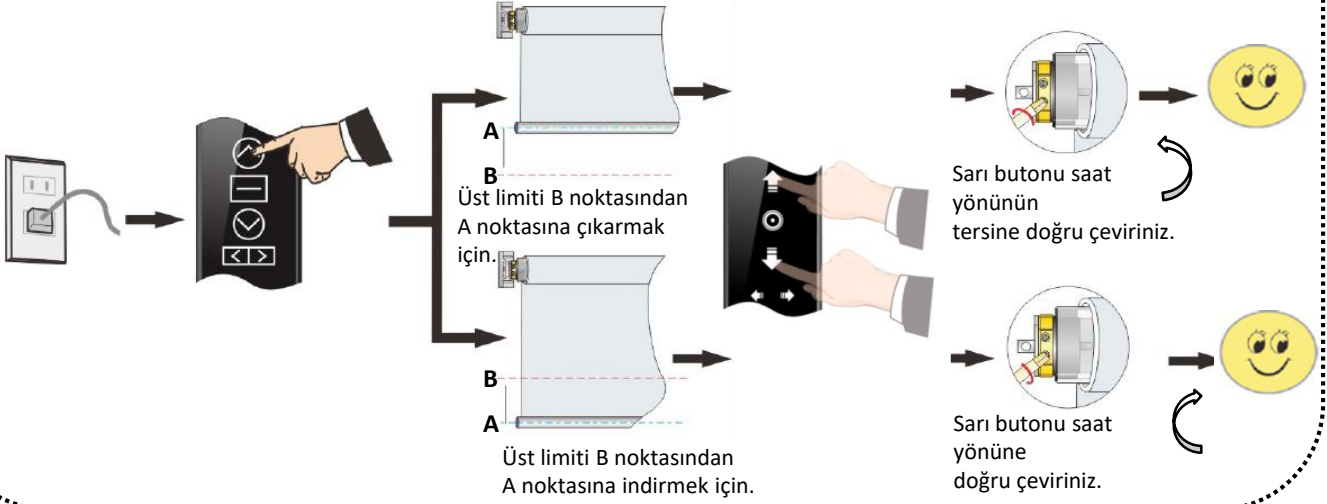

## Tip-C “Motor solda arkaya sarım” ALT LİMİT”

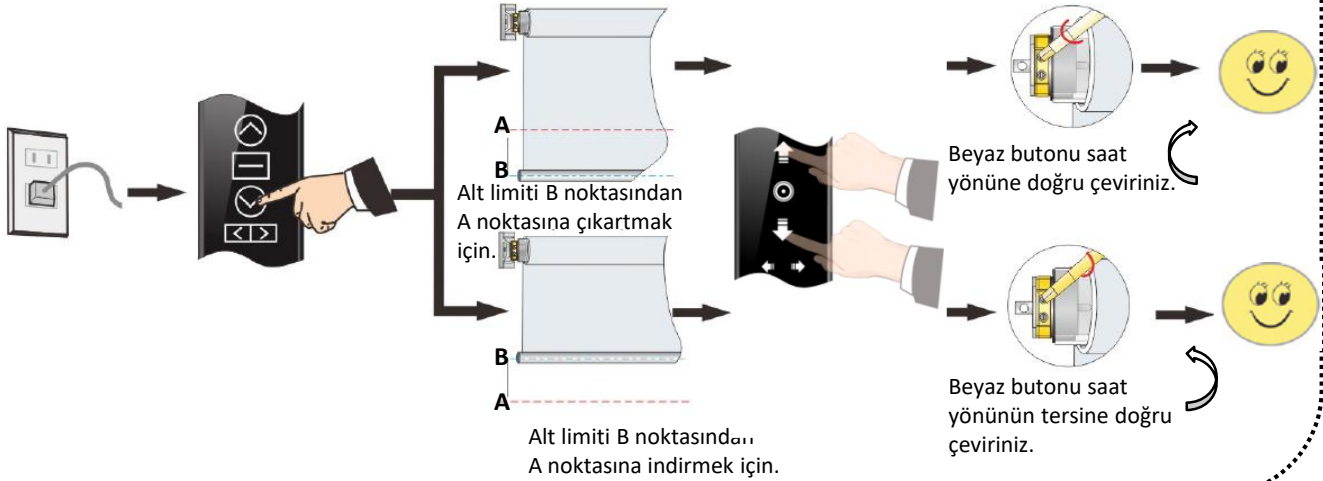

# LİMİT TİP-D

## Tip-D “Motor sağda arkaya sarım” ÜST LİMİT”

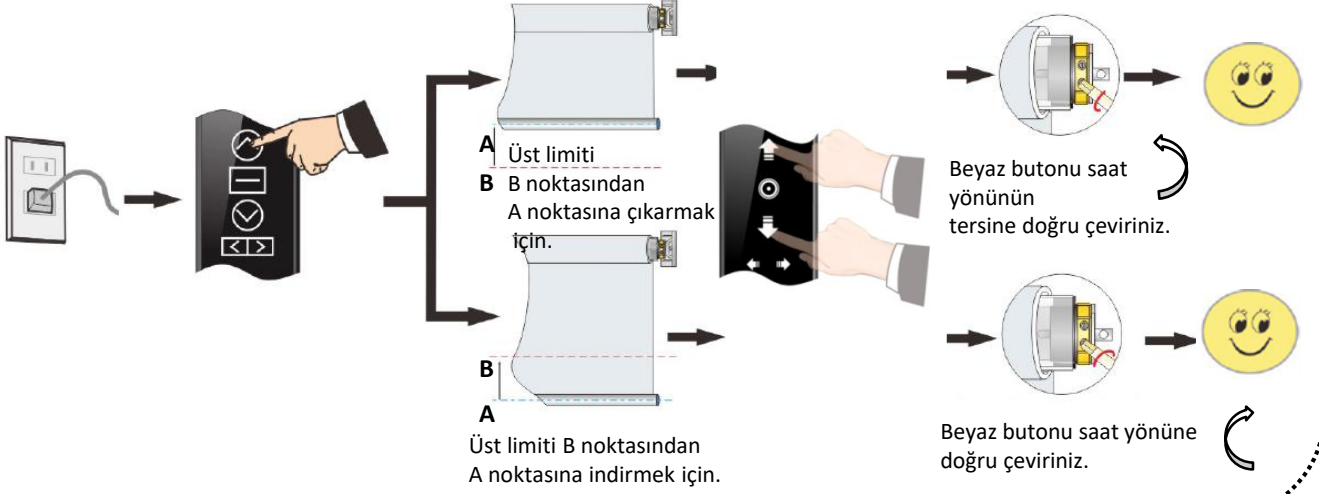

## Tip-D “Motor sağda arkaya sarım” ALT LİMİT”

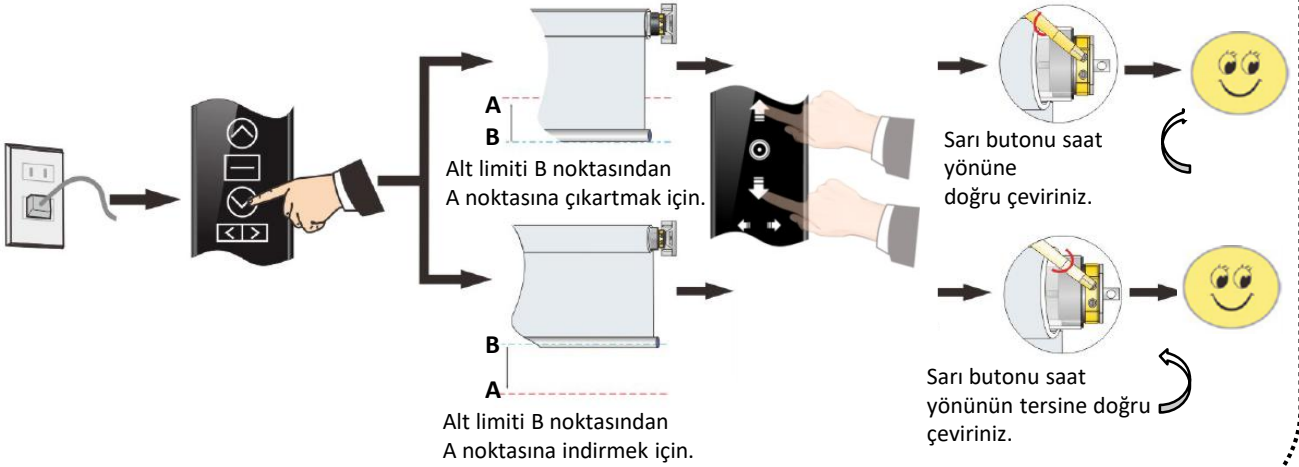

## RESETLEME YÖNTEM-1

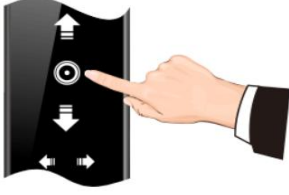

•Kumandanın ORTA tuşuna 5 saniye basılı kalınız.

Motor yukarı - aşağı 1 kere tepki verir



•PROG tuşuna 10 saniye basılı kalınız.

Motor yukarı - aşağı 2 kere tepki verir

Motorunuz resetlenmiştir.

## RESETLEME YÖNTEM-2

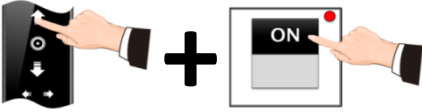

•Kumandanın YUKARI tuşuna 4 saniye basılı kalın, kumanda üzerinde mavi ışık sabit yandıktan sonra elinizi YUKARI tuşundan çekmeden motora enerji verin.

Motor yukarı - aşağı 1 kere tepki verir "tepki verdikten sonra elinizi çekin"



•9 saniye boyunca kumandanın PROG tuşuna basılı kalın.

Motor yukarı - aşağı 1 kere tepki verir "tepki verdikten sonra elinizi çekin"



•PROG Tuşuna 1 kere bas çek yapın

Motor yukarı - aşağı 2 kere tepki verir "tepki verdikten sonra elinizi çekin"

Motor resetlenmiştir.

## KUMANDA KOPYALAMA

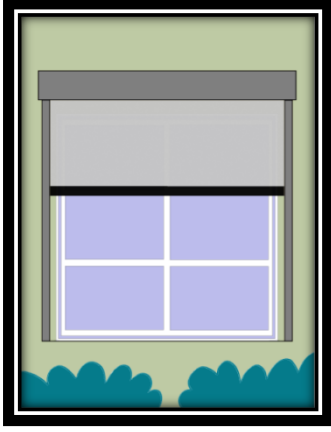

•Öncelikle kopyalamak istediğiniz kanala gelin



• Kumandanın ORTA tuşuna basılı kalın.

**Motor yukarı - aşağı 1 kere tepki verir**



•Kopyalayacağınız kanala veya yeni kumandanın eklemek istediğiniz kanala gelin



• YUKARI tuşuna bir kere basın.

**Motor yukarı - aşağı 1 kere tepki verir**

**Kumandanız kopyalanmıştır.**

## KUMANDA SİLME

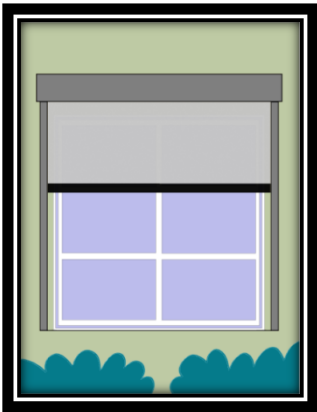

•Öncelikle silmek istediğiniz kanala gelin



•Kumandanın ORTA tuşuna basılı kalın.

**Motor yukarı - aşağı 1 kere tepki verir**



•PROG tuşuna 1 kere basın.

**Motor yukarı - aşağı 1 kere tepki verir**

**Kumandanız silinmiştir.**

## TİLT (BAS ÇEK) MODUNU AÇMA

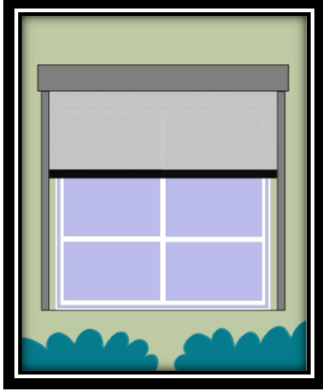

•Kumandanın ORTA tuşuna 5 saniye basılı kalınız.

Motor yukarı - aşağı 1 kere tepki verir



•Kumandanın ORTA tuşuna 1 kere basın.

Motor yukarı - aşağı 1 kere tepki verir

**Tilt modu aktif olmuştur.**

Kumandanıza bas çek yaptığınız zaman tilt yapar  
Herhangi bir yön butonuna 3 saniye basılı kalırsanız ilgili limit noktasına gönderir.

## TİLT (BAS ÇEK) MODUNU KAPATMA

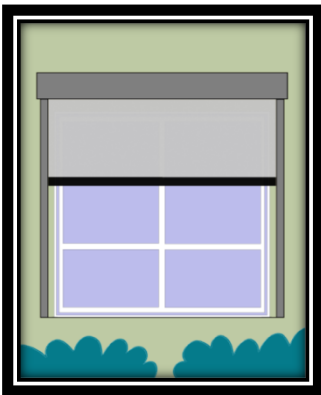

•Kumandanın ORTA tuşuna 5 saniye basılı kalınız.

Motor yukarı - aşağı 1 kere tepki verir



•Kumandanın ORTA tuşuna 1 kere basın.

Motor yukarı - aşağı 1 kere tepki verir

**Tilt modu pasif olmuştur.**

Kumandanıza bas çek yaptığınız zaman ilgili limit noktasına gider.

## KUMANDALARDA KANAL GİZLEME

Örneğin kumandanız 16 kanallı ve 8 adet ürününüz var ve 8 den sonraki kanalları görmek istemiyorsunuz. Bunu gizlemenin yöntemi aşağıdaki gibidir ;



•Kumandanızdan gizlemek istediğiniz ilgili kanala geliniz

(Örnekteki gibi 8'den sonrasını görmek istemiyorsak 8. kanala gelmeliyiz)



•Kumandanın ORTA ve sağ tuşuna 5 saniye basılı kalınız.

(Kumandanız 6 kanallı ise kumanda üzerindeki bütün ışıklar yanıp söner, 16 kanallı ise CC kanalı yanıp söner)

**Kumandanız istediğiniz kanal sayısına düşürülmüştür.**

## KUMANDALARDA GİZLENEN KANALI AÇMA

Örneğin kumandanız 16 kanallı ve 8 adet ürününüz vardı, sonradan 1 adet daha A-OK ürününü kumandaya eklemek istediniz fakat 8'den sonrası kilitlenmmişti.



•Kumandanızdan açmak istediğiniz son kanala geliniz

(Örnekteki gibi 8'den sonrasını görmek istiyorsak 8. kanala gelmeliyiz)

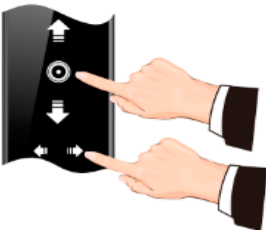

•Kumandanın ORTA ve sağ tuşuna 5 saniye basılı kalınız.

(Kumandanız 6 kanallı ise kumanda üzerindeki bütün ışıklar yanıp söner, 16 kanallı ise CC kanalı yanıp söner)

**Kumandanız maksimum kanal sayısına çıkarılmıştır.**

# RÜZGAR-GÜNEŞ SENSÖRÜ EKLEME

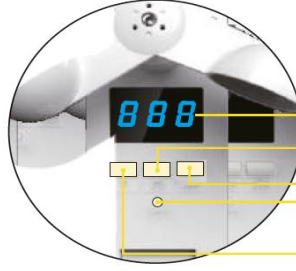

- Led Gösterge
- Güneş Sensör Butonu (1-10 kadame lüx)
- SET Onay Butonu
- PROG Butonu
- Rüzgar Sensör Butonu (1-10 kadame km/h)



Rüzgar sensörünü eklemek istediğiniz ürünü kumandanızdan seçiniz.



•Kumandanın ORTA tuşuna basılı kalın.

**Motor yukarı - aşağı 1 kere tepki verir**



•Sensör üzerindeki PROG tuşuna bir kere bas- çek yapın.

**Motor yukarı - aşağı 1 kere tepki verir . Sensör tanıtılmıştır.**

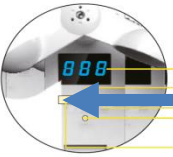

•Rüzgar ayarı için, sensör üzerindeki rüzgar butonuna basınız. Maksimum 100km/h 'tir. Sensörün her kademesi 10km/h'e denk gelmektedir.

Fabrika ayarı 40km/h

**Sensörden 1-10 arasında bir rüzgar şiddeti seçin.  
(Deaktif etmek için 0 yapın)**

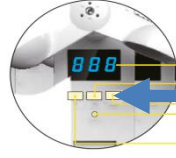

**Set tuşu ile onaylayın**



•Güneş ayarı için, sensör üzerindeki güneş butonuna basınız. Maksimum 100 lüx 'tür. Sensörün her kademesi 10 lüx e denk gelmektedir.

Fabrika ayarı 40 lüx'tür

**Sensörden 1-10 arasında Bir ışık şiddeti seçin.  
(Deaktif etmek için 0 yapın)**



**Set tuşu ile onaylayın**

# RÜZGAR – GÜNEŞ SENSÖRÜ SİLME

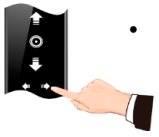

• Rüzgar sensörünü silmek istediğiniz ürünü kumandanızdan seçiniz.



•Kumandanın ORTA tuşuna basılı kalın.

**Motor yukarı - aşağı 1 kere tepki verir**



•Sensör üzerindeki PROG tuşuna bir kere bas-çek yapın.

**Motor yukarı - aşağı 1 kere tepki verir.  
Sensör silinmiştir**



**Türkiye Distribütörü**

**MKS**

**MKS MOTOR ve KONTROL SİSTEMLERİ TİC AŞ**

Kızılırmak Mah. Dumlupınar Bulvarı No : 3 C-1 No : 160 Çankaya / ANKARA  
Tel : 0312 969 09 67

Web sitesi : [www.aokturkiye.com.tr](http://www.aokturkiye.com.tr) / email : [info@mksmotor.com.tr](mailto:info@mksmotor.com.tr)